

(B 級 男 子 シ ン グ ル ス)

(コンソレーション)

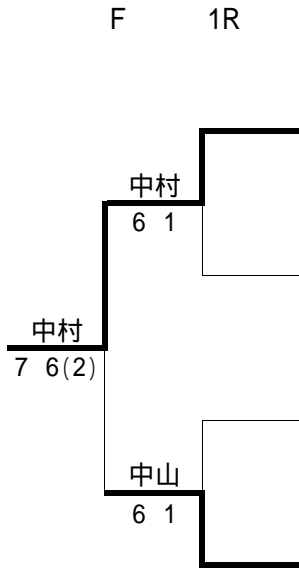

(メインドロー)

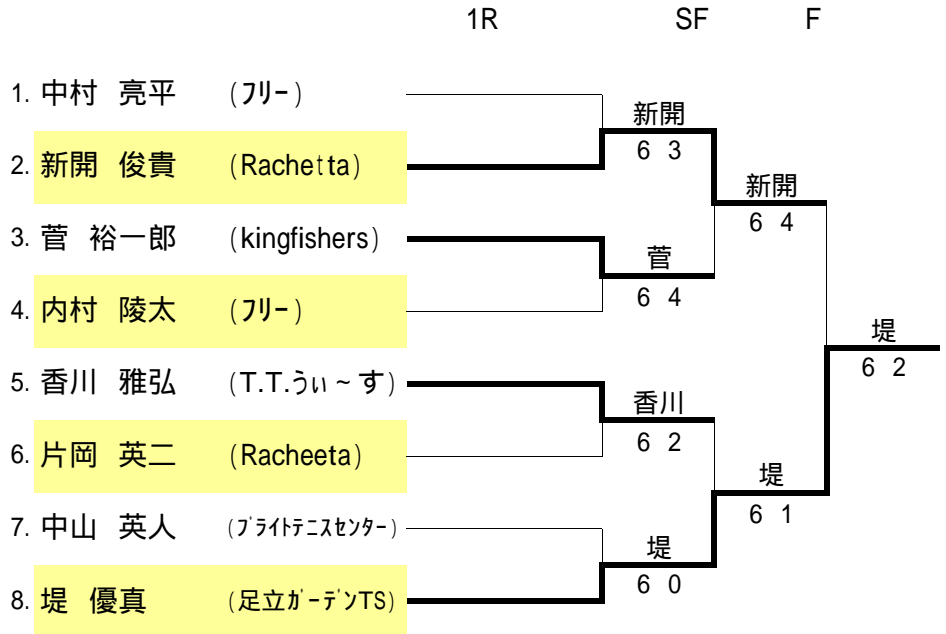

初戦敗者はコンソレへ進みます。

(C 級 男 子 ダ ブ ル ス)

(コンソレーション)

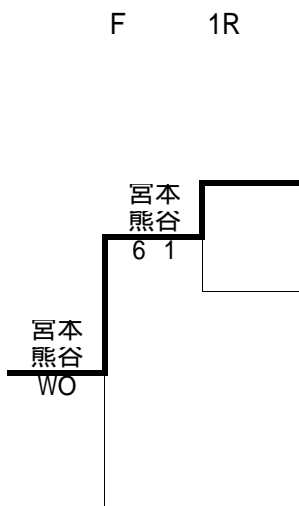

(メインドロー)

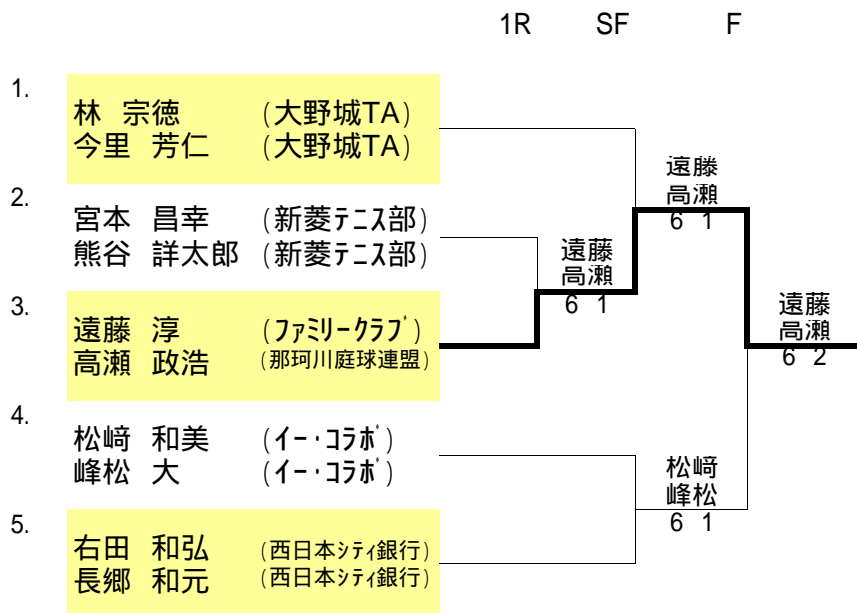

初戦敗者はコンソレへ進みます。

(C 級 男子 シングルス)

(コンソレーション)

(メインドロー)

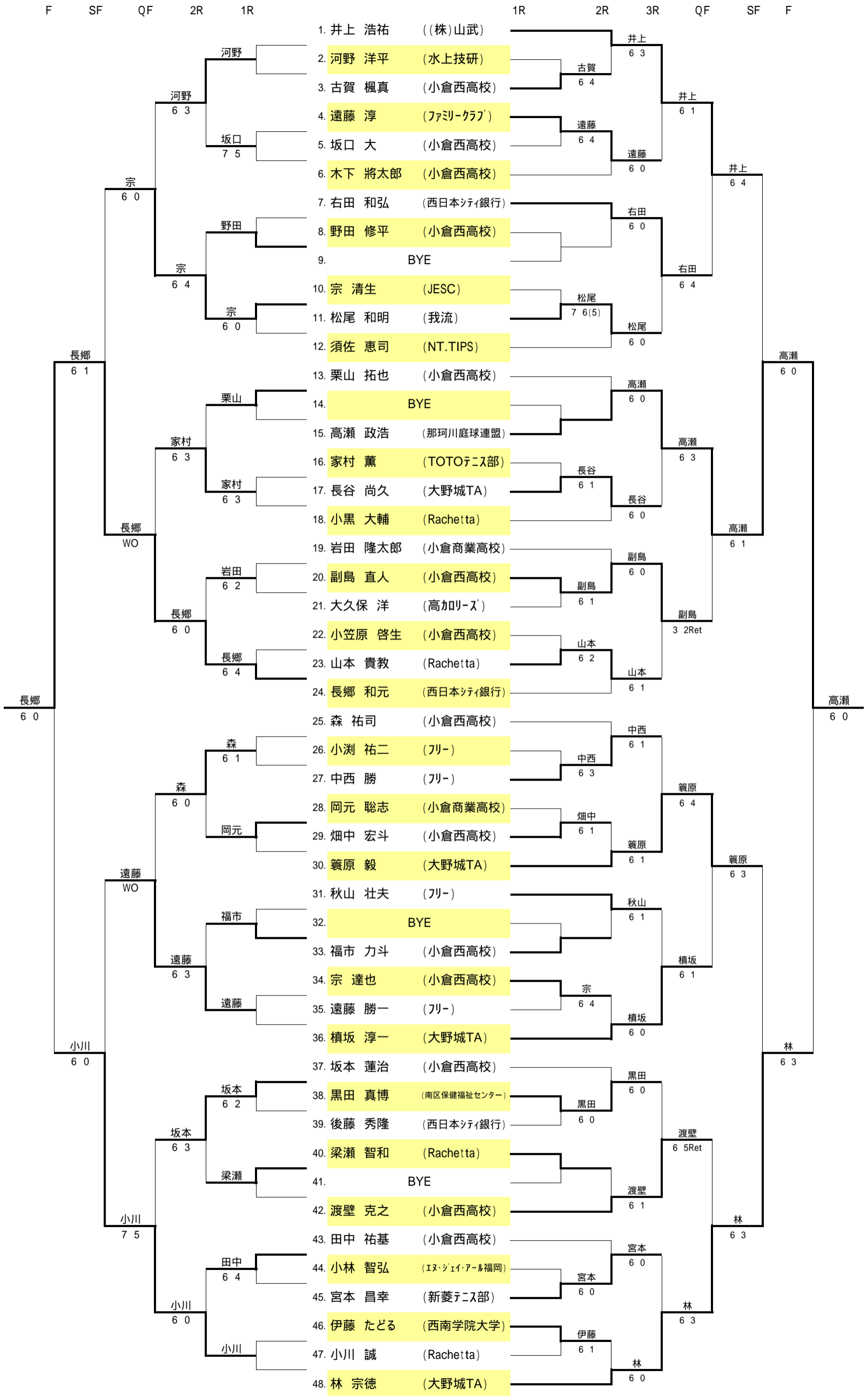

初戦敗者はコンソレへ進みます。

〈 40才以上男子シングルス 〉

〈 コンソレーション 〉

F SF 1R

〈 メインドロー 〉

1R QF SF F



初戦敗者はコンソレへ進みます。

〈 40才以上男子ダブルス 〉

		1	2	3	勝敗	ゲーム率	順位
1	中島 英治 (九大筑紫) 北山 博則 (西福岡TC)		3 6	7 6(1)	1-1		2
2	金子 望 (筑紫野市TA) 渡辺 敬 (大野城TA)	6 3		6 1	2-0		1
3	佐々木 友三 (九州電力) 久木野 英徳 (九州電力)	6 7(1)	1 6		0-2		3

対戦順 1 - 3
2 - 3
1 - 2

（ 50才以上男子シングルス ）

（ コンソレーション ）

（ メインドロー ）

F SF 1R

1R QF SF F

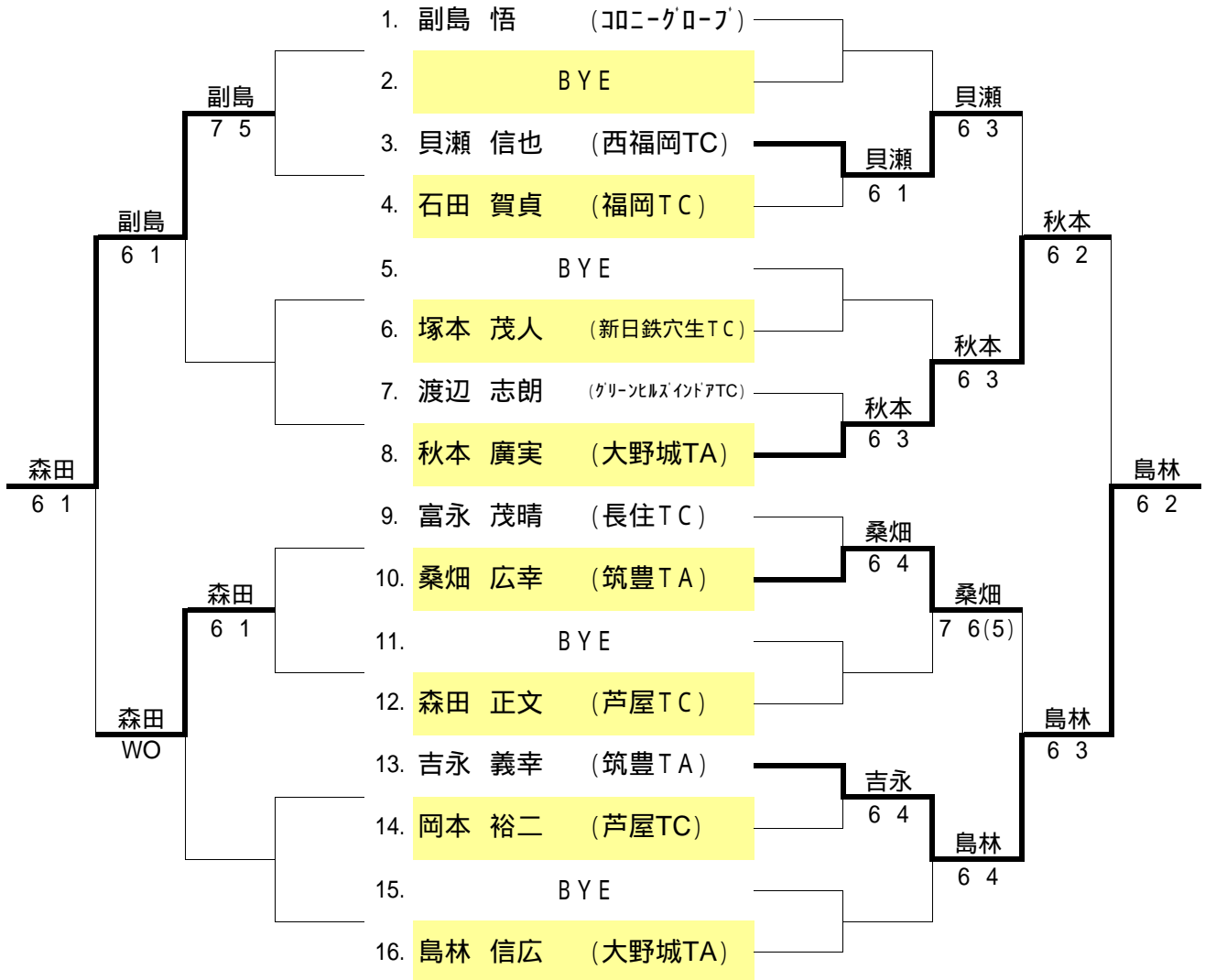

初戦敗者はコンソレへ進みます。

(50才以上男子ダブルス)

(コンソレーション)

(メインドロー)

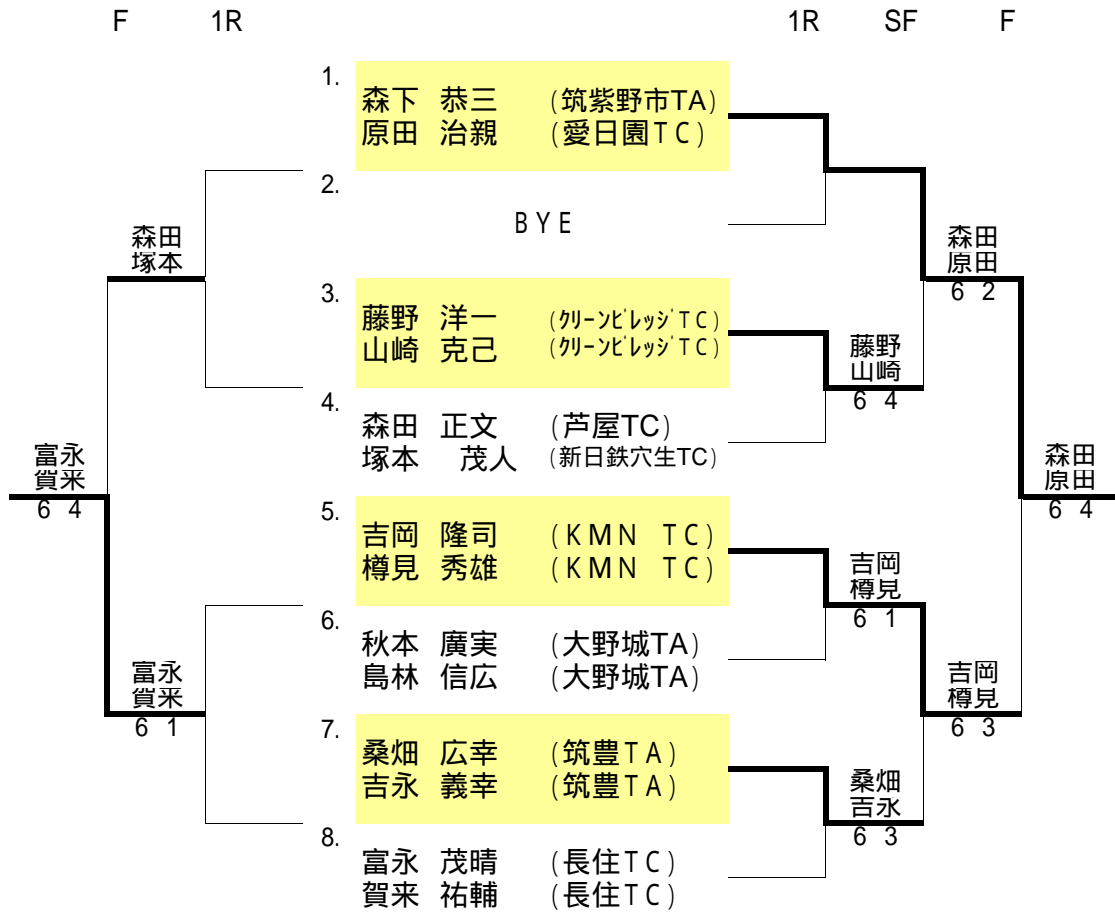

初戦敗者はコンソレへ進みます。

〈 60才以上男子シングルス 〉

〈 コンソレーション 〉

〈 メインドロー 〉



初戦敗者はコンソレへ進みます。

〈 60才以上男子ダブルス 〉

		1	2	3	勝敗	ゲーム率	順位
1	大西 静麿 (三菱電機) 今村 俊次 (三菱電機)		1 6	6 2	1-1		2
2	寺山 重孝 (グリーンレッジTC) 浦上 昭 (グリーンレッジTC)	6 1		7 5	2-0		1
3	執行 信 (春日市TA) 富岡 廣昭 (筑紫野市TA)	2 6	5 7		0-2		3

対戦順

1 - 3

2 - 3

1 - 2