

《 B 級 男 子 シ ン グ ル ス 》

《 コンソレーション 》

《 メインロー 》

F SF 1R

1R 2R SF F

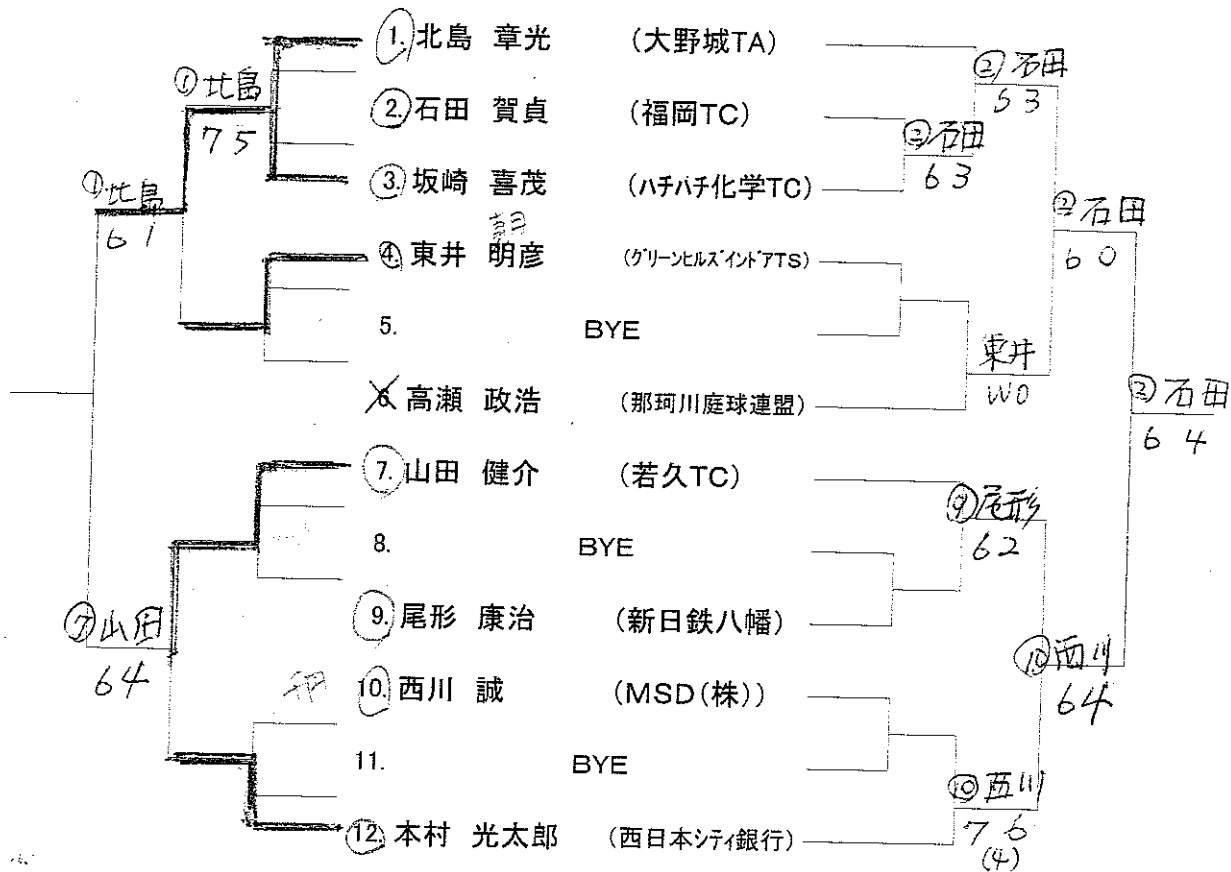

● 初戦敗者はコンソレへ進みます。

《 B 級 男 子 ダ ブ ル ス 》

		1	2	3	勝敗	ゲーム率	順位
1	本村 光太郎 (西日本シティ銀行) 末吉 将和 (西日本シティ銀行)		4 6	6 2	1-1		2
②	大楽 久二 (西日本シティ銀行) 為末 隆文 (西日本シティ銀行)	6 4		6 3	2-0		1
③	猪口 裕二 (宗像TC) 仲宗根 康弘 (宗像TC)	2 6	3 6		0-2		3

対戦順 1 - 3
 2 - 3
 1 - 2

《 C 級 男子 シングルス 》

《 コンソレーション 》

《 メインドロー 》

F SF 1R

1R 2R SF F

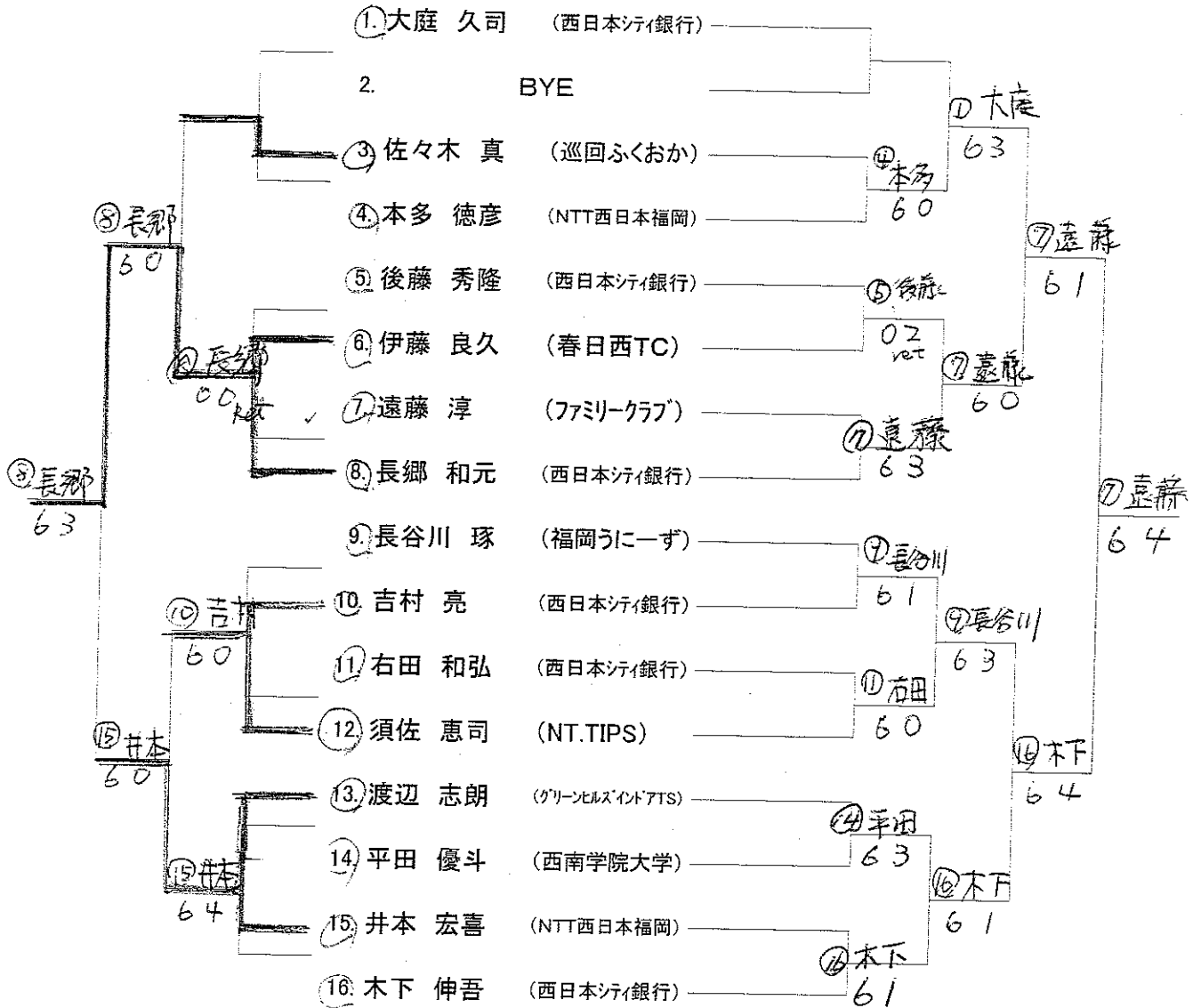

● 初戦敗者はコンソレへ進みます。

《 C 級 男子 ダブルス 》

《 コンソレーション 》

《 メインドロー 》

F SF 1R

1R 2R SF F

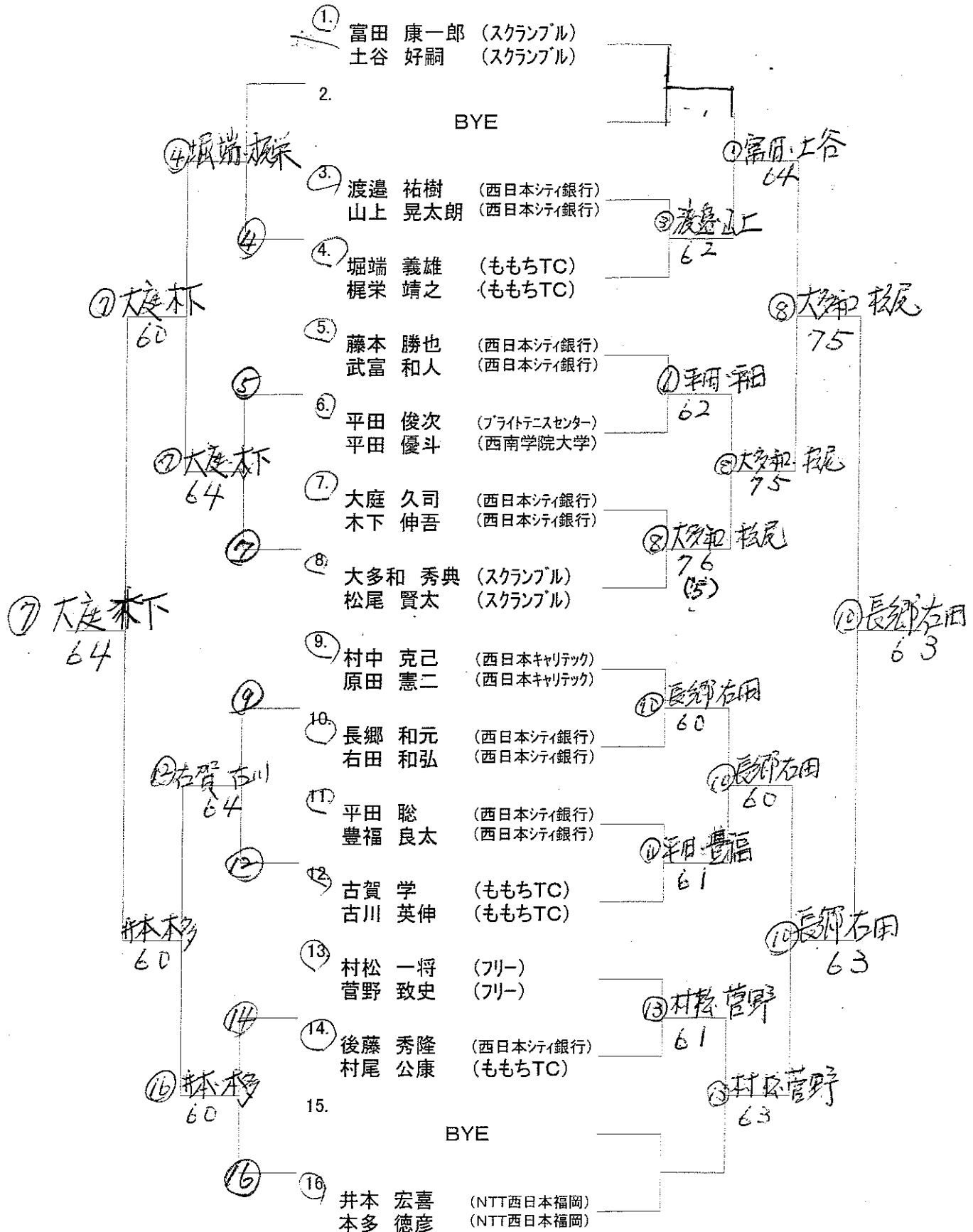

● 初戦敗者はコンソレへ進みます。

《 40才以上男子シングルス 》

《 コンソレーション 》

《 メインドロー 》

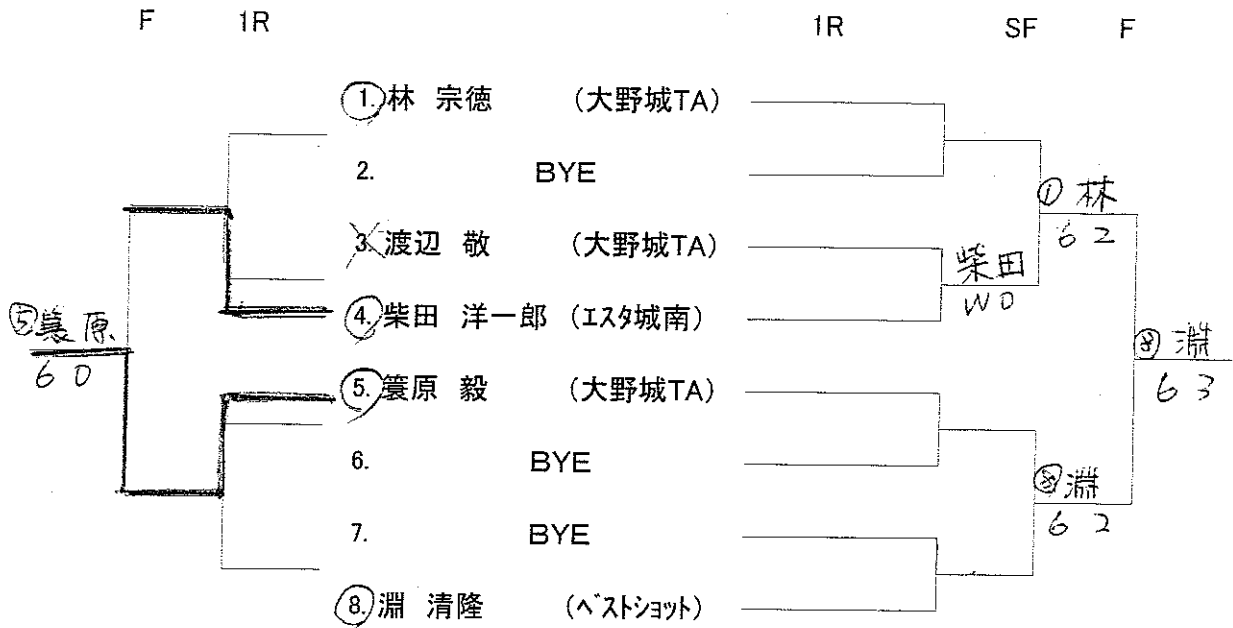

● 初戦敗者はコンソレへ進みます。

《 40才以上男子ダブルス 》

《 メインドロー 》

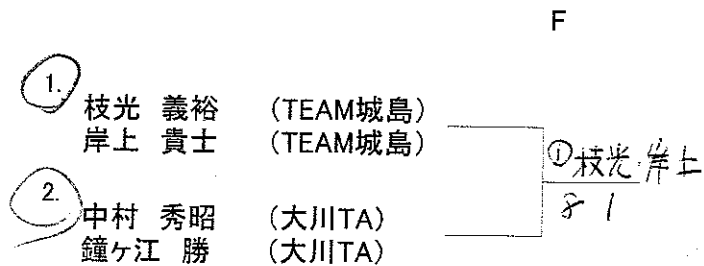

《 50才以上男子シングルス 》

《 コンソレーション 》

《 メインロー 》

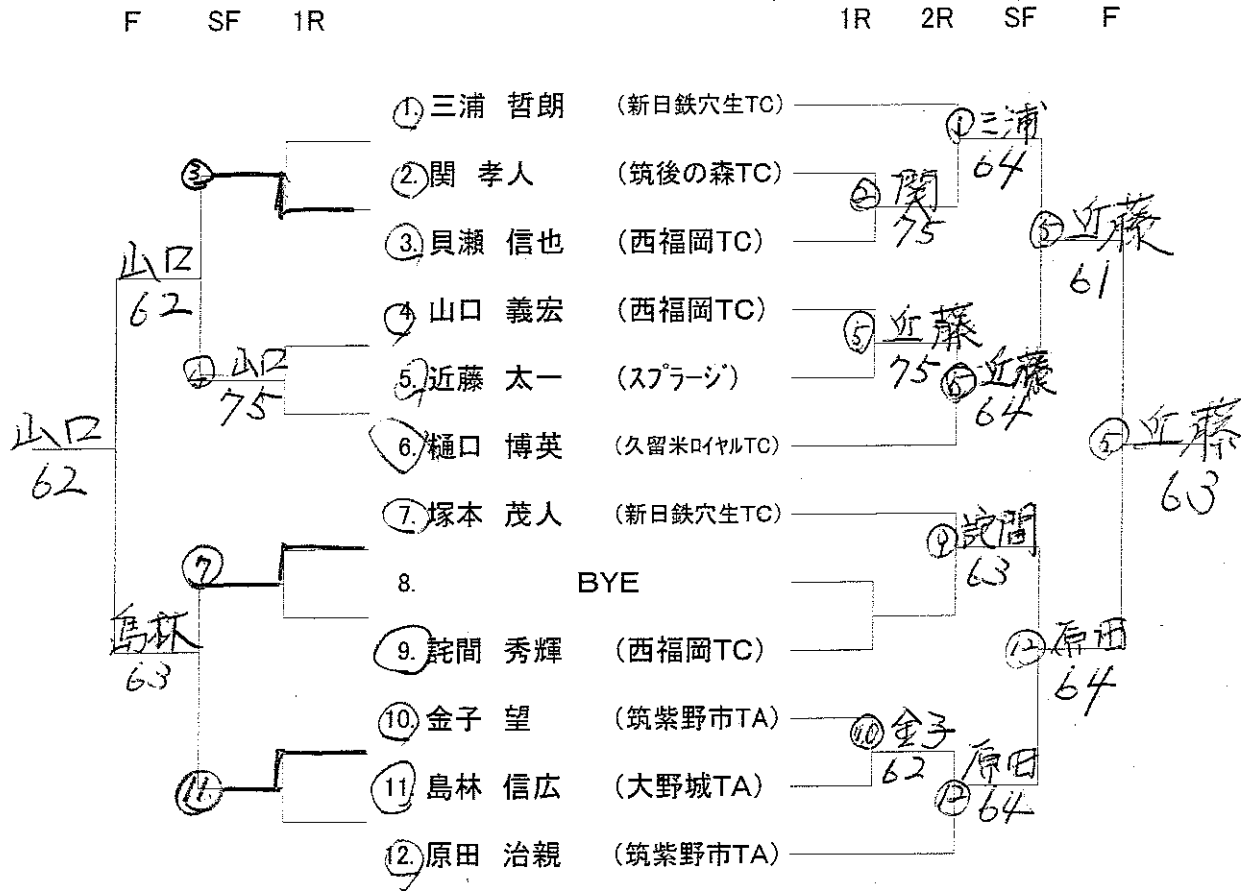

● 初戦敗者はコンソレへ進みます。

《 50才以上男子ダブルス 》

《 コンソレーション 》

《 メインドロー 》

F

1R

1R

SF

F

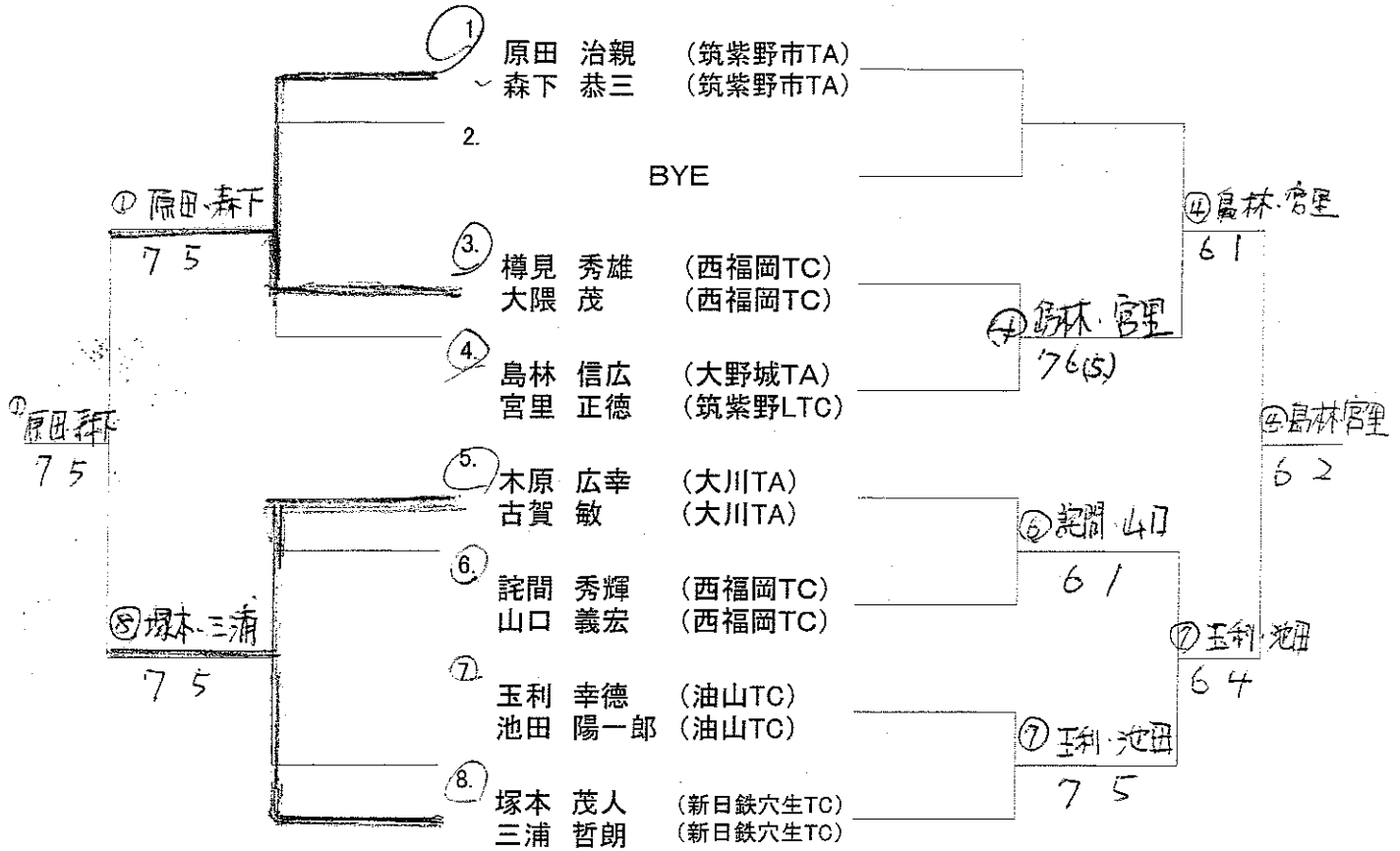

● 初戦敗者はコンソレへ進みます。

《 60才以上男子シングルス 》

《 コンソレーション 》

《 メインドロー 》

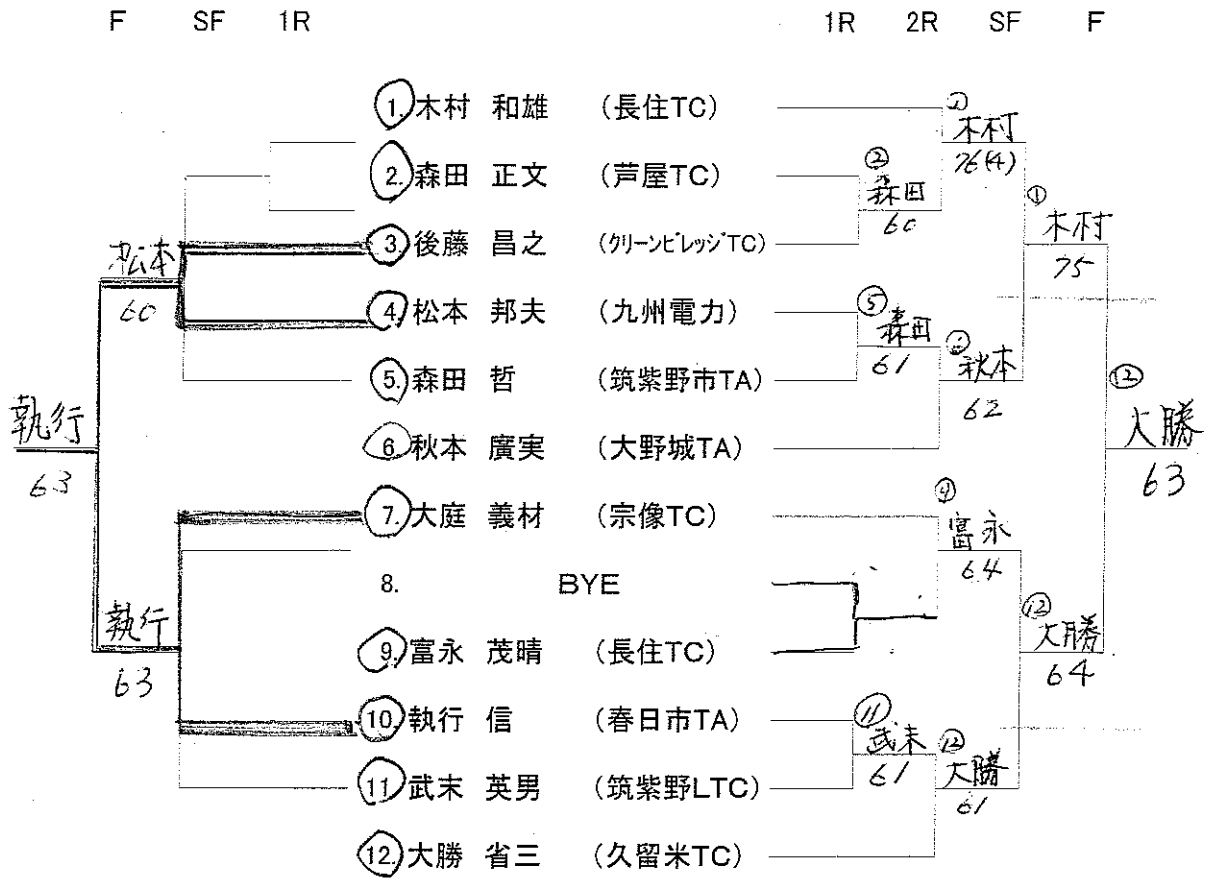

● 初戦敗者はコンソレへ進みます。

《 60才以上男子ダブルス 》

《 コンソレーション 》

《 メインドロー 》

F

1R

1R

SF

F

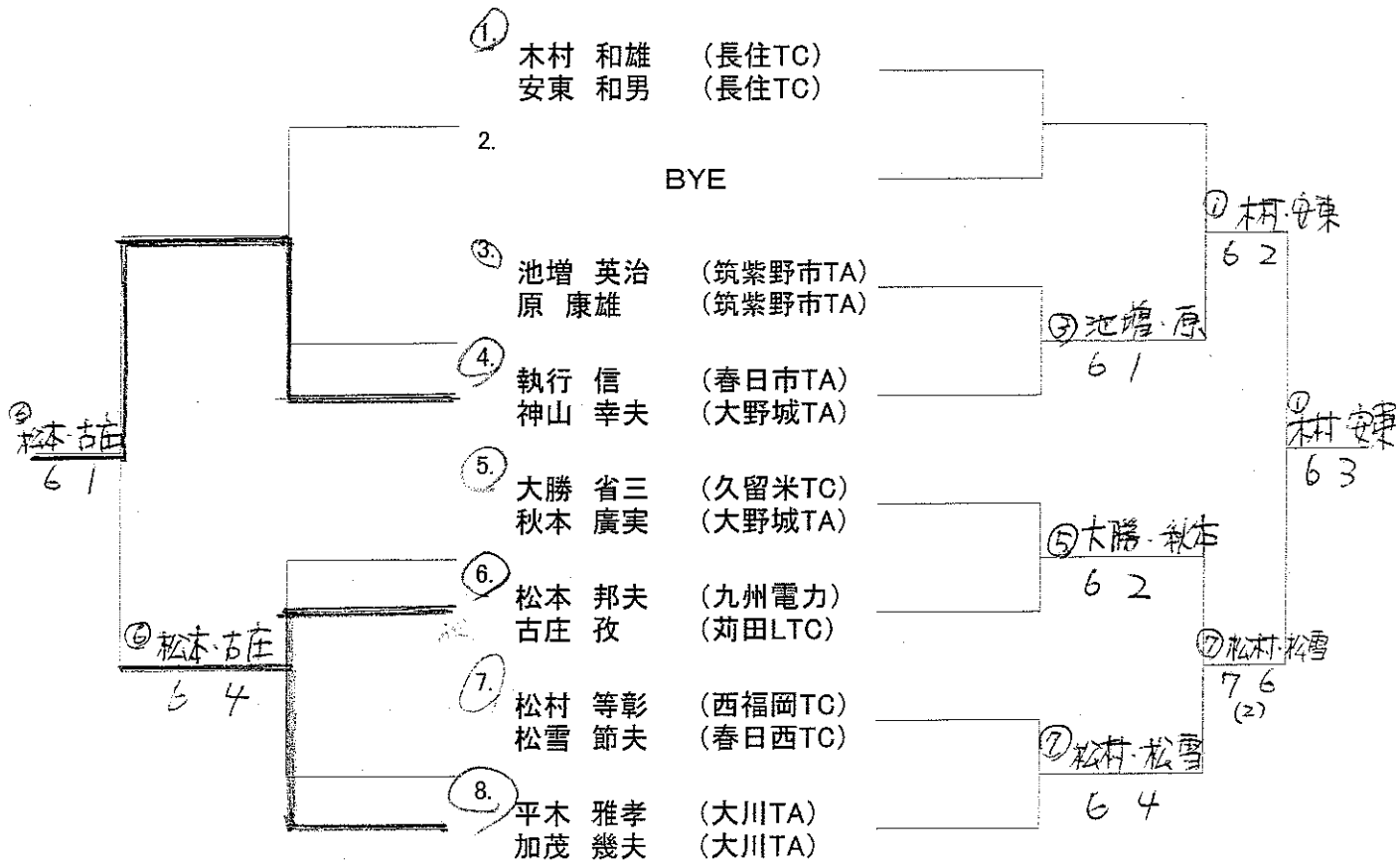

● 初戦敗者はコンソレへ進みます。